



ИНСТРУКЦИЯ ДЛЯ ПОЛЬЗОВАТЕЛЯ

RUSSIAN

SRG-058	SG06DCGWHN
SRG-118	SG12DCGWHN
SRG-148	SG15DCGWHN

ХОЛОДИЛЬНИК

Перед тем, как пользоваться холодильником, внимательно прочтите данную Инструкцию и сохраните ее для использования в дальнейшем



Recyclable

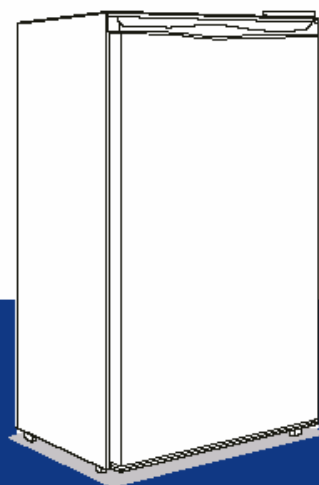
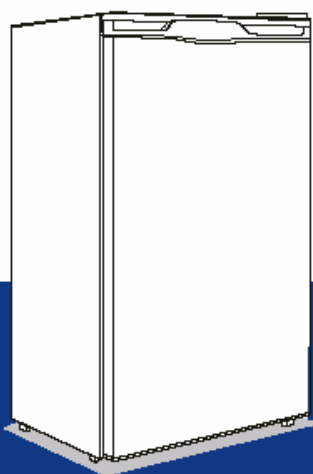
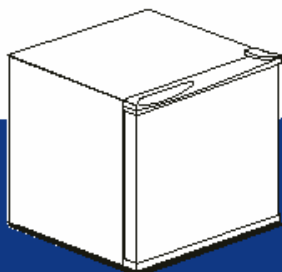

Товар сертифицирован

РЕКОМЕНДАЦИИ

Прочтите инструкцию

Прежде, чем пользоваться холодильником, необходимо прочесть все пользовательские инструкции и указания по технике безопасности.

Сохраните инструкцию

Вы должны сохранить для использования в дальнейшем данную Инструкцию для пользователя, которая также содержит инструкции по технике безопасности.

Обращайте внимание на предупреждения

Необходимо тщательно соблюдать все рекомендации, указанные в предупреждениях, содержащихся как на корпусе холодильника, так и в настоящей Инструкции.

Следуйте инструкциям

Необходимо следовать всем инструкциям по эксплуатации холодильника и его использованию.

Серийный номер и номер модели

При любых обращениях по поводу вашего холодильника/морозильника, сообщайте его номер модели и серийный номер.

Эта инструкция составлена для семи схожих моделей: SRG-058, SG06DCGWHN, SRG-118, SG12DCGWHN, SRG-148, SG15DCGWHN причем описание соответствует, в основном, модели SRG-118

Дата приобретения

№ модели.....

Серийный №.....



ПРЕДОСТЕРЕЖЕНИЕ

Содержит фторированные парниковые газы, включенные в Киотский протокол.
Герметичная система.
Не допускайте попадания газов в атмосферу.
Тип хладагента: R-134a
Количество: 0.045Kg(SRG-058/SG06DCGWHN)
0.05Kg(SRG-118/SG12DCGWHN)
0.06Kg(SRG-148/SG15DCGWHN)
Потенциал глобального потепления (GWP) = 1300

СОДЕРЖАНИЕ

РЕКОМЕНДАЦИИ	1
ИНСТРУКЦИИ ПО ТЕХНИКЕ БЕЗОПАСНОСТИ.....	2
НАИМЕНОВАНИЕ СОСТАВНЫХ ЧАСТЕЙ И ИХ ФУНКЦИИ	4
РЕГУЛИРОВКА ТЕМПЕРАТУРЫ	8
ПРИГОТОВЛЕНИЕ КУБИКОВ ЛЬДА	10
РАЗМОРАЖИВАНИЕ ХОЛОДИЛЬНИКА.....	11
ХРАНЕНИЕ ПРОДУКТОВ И УХОД ЗА ХОЛОДИЛЬНИКОМ.....	12
УСТРАНЕНИЕ ПРОБЛЕМ	14

ИНСТРУКЦИИ ПО ТЕХНИКЕ БЕЗОПАСНОСТИ

УСТАНОВКА ХОЛОДИЛЬНИКА

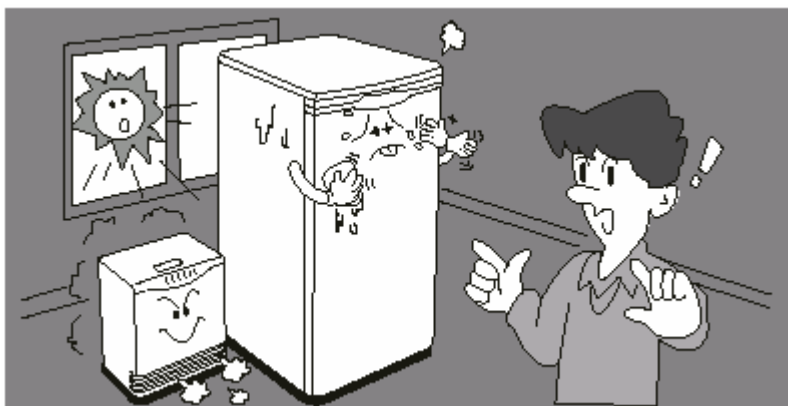

Обеспечьте достаточное свободное пространство вокруг холодильника

- Обеспечьте свободное пространство не менее 50 мм между задней стенкой холодильника и стеной. Если холодильник устанавливается в углубление стены, обеспечьте свободное пространство не менее 250 мм между верхом холодильника и потолком углубления в стене.

Этот холодильник не предназначен для использования в качестве встроенного

- Этот холодильник не должен устанавливаться в нишу или встраиваться в кухонную мебель.

Избегайте прямого солнечного света или размещения рядом с источниками тепла

- Поскольку тепло вредно действует на пластиковые части и электрические компоненты холодильника, не устанавливайте его вблизи от кухонных плит, батарей отопления, а также в местах, открытых для прямого солнечного света.
- Рекомендуется устанавливать холодильник в помещениях с нормальной комнатной температурой.

Никогда не устанавливайте холодильник вблизи воды

- Не устанавливайте холодильник в сырых и влажных местах, поскольку это может снизить эффективность теплоизоляции холодильника.

Установите холодильник на ровную, устойчивую поверхность

- Обеспечьте установку холодильника на плоской ровной поверхности.

В целях безопасности, необходимо должным образом заземлить холодильник

- Не следует для заземления холодильника использовать телефонную линию, газовую трубу и т.п.

Холодильник следует установить так, чтобы штепсельная вилка была легко доступна

Предупреждение: Не используйте для ускорения процесса размораживания холодильника механические устройства и другие средства, кроме рекомендованных фирмой-изготовителем.

Предупреждение: Не повредите контур циркуляции хладагента.

Предупреждение: Не пользуйтесь электроприборами внутри отсеков холодильника.

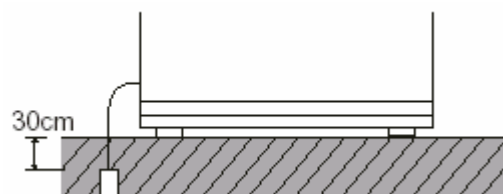

ТЕХНИКА БЕЗОПАСНОСТИ ПРИ ПОЛЬЗОВАНИИ ХОЛОДИЛЬНИКОМ

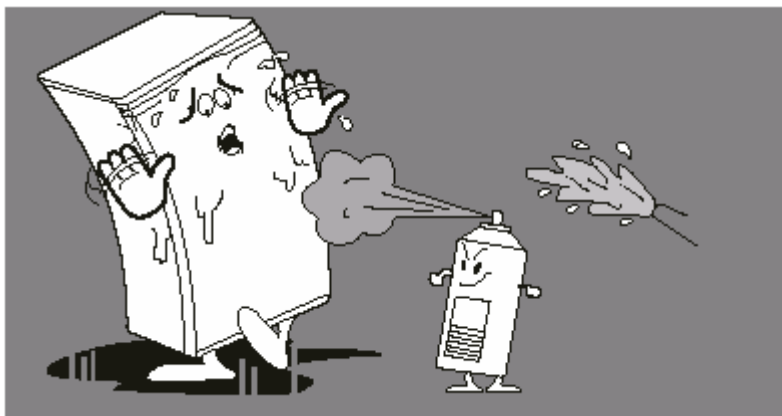

Не пользуйтесь холодильником, если он неисправен или поврежден. Отсоедините холодильник от сети переменного тока и обратитесь в сервисный центр.

Не допускайте попадания воды на заднюю стенку холодильника.

- Вода может нарушить изоляцию электрических компонентов холодильника.

Не оставляйте дверцу холодильника открытой дольше, чем нужно, поскольку это снижает эффективность его работы, делая эксплуатацию холодильника более дорогостоящей из-за увеличения расхода электроэнергии.

Не используйте рядом с холодильником огнеопасные летучие вещества, например, лаки или краски, поскольку это может привести к возгоранию.

Не ставьте в холодильник летучие химические вещества, например, эфир или бензол, поскольку это может привести к взрыву.

Не позволяйте детям висеть на дверце холодильника.

- Не следует оставлять детей одних без присмотра рядом с работающим холодильником. Они могут получить травму или повредить холодильник.

Если сетевой шнур поврежден, для обеспечения безопасности обратитесь по поводу его замены на фирму-изготовитель, к ее агенту по обслуживанию или к лицу, имеющему аналогичную квалификацию.

Маленькие дети и лица преклонного возраста не должны пользоваться холодильником без присмотра. Необходимо следить за тем, чтобы маленькие дети не играли с холодильником.

Если в комплект вашего холодильника не входит шнур питания со штепсельной вилкой или другие устройства для отсоединения от источника питания, обеспечивающие при отсоединении находящихся под напряжением (фазных) проводов воздушный зазор, то необходимо смонтировать такие средства для отсоединения холодильника от питания в соответствии с местными правилами электромонтажа.

Не используйте холодильник вне помещения и не позволяйте ему попасть под дождь.

Предупреждение: Холодильник может стать ловушкой для детей. Перед тем, как выбросить холодильник, снимите его дверцу, оставив полки на месте, с тем, чтобы дети не смогли забраться внутрь и захлопнуть дверцу.

НАИМЕНОВАНИЕ СОСТАВНЫХ ЧАСТЕЙ И ИХ ФУНКЦИИ

ВИД ХОЛОДИЛЬНИКА СПЕРЕДИ - МОДЕЛИ SRG-058/SG06DCGWHN

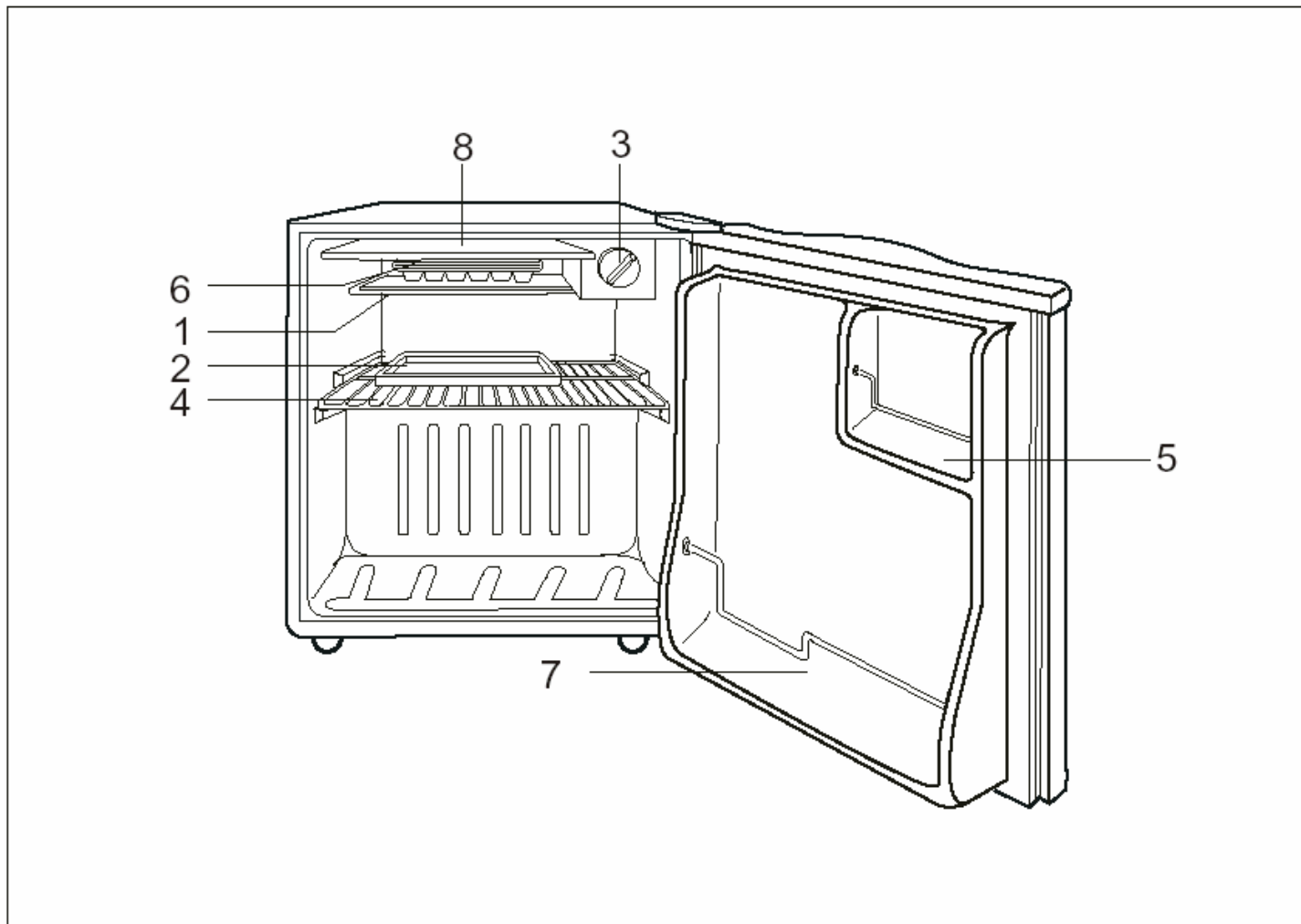

- 1. Морозильное отделение:** Предназначено для приготовления льда, а также для хранения замороженных продуктов и мороженого. Однако оно не пригодно для длительного хранения замороженных продуктов.
- 2. Поддон:** Предназначен для сбора воды при размораживании.
- 3. Ручка регулировки температуры:** Поворачивайте эту ручку для регулировки температуры и для размораживания холодильника.
- 4. Выдвижная полка:** Нержавеющая металлическая полка с пластиковым покрытием.
- 5. Дверная ниша В с защитным ограждением**
- 6. Поддон для льда:** Сделан из пластика, чтобы легче было доставать кубики льда.
- 7. Дверная ниша В с защитным ограждением**
- 8. Дверца морозильного отделения**

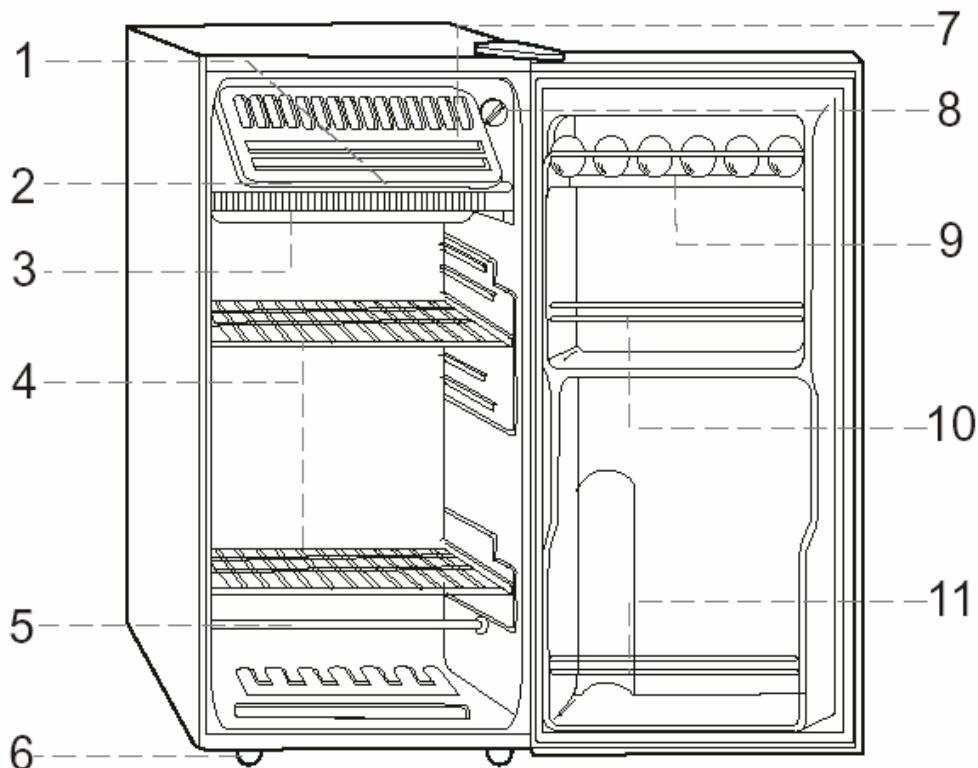
ВИД ХОЛОДИЛЬНИКА СПЕРЕДИ - МОДЕЛИ SRG-118/SG12DCGWHN

1. Поддон для льда.
2. Испаритель
Не пользуйтесь острым ножом для скалывания льда с поверхности испарителя.
3. Поддон для воды
Служит для сбора оттаявшей воды.
4. Полки для продуктов
5. Отсек для овощей
Используется для хранения свежих овощей и фруктов.
6. Регулировочная ножка
Поворачивайте регулировочные ножки для выравнивания холодильника.
7. Дверца морозильного отделения
8. Регулятор температуры
9. Поддон для яиц
10. Ниша в дверце
Используется для хранения мелких предметов.
11. Ниша для бутылок
В дверную нишу для бутылок вы можете поставить бутылки любого типа.

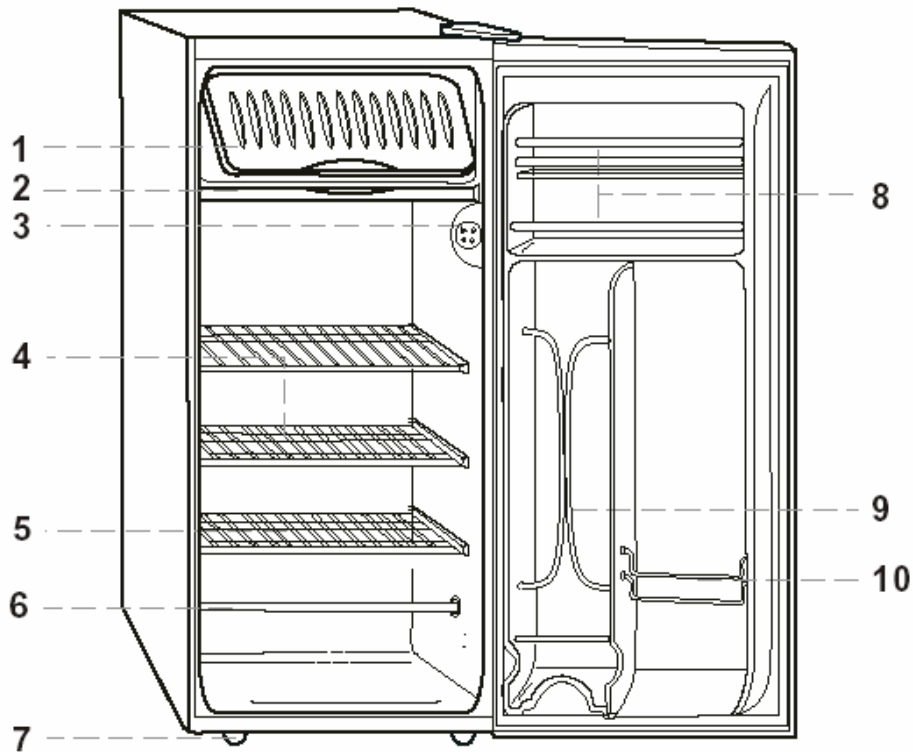
ВИД ХОЛОДИЛЬНИКА СПЕРЕДИ - МОДЕЛЬ SRG-148/SG15DCGWHN

1. ДВЕРЦА МОРОЗИЛЬНОГО ОТДЕЛЕНИЯ
2. ПОДДОН ДЛЯ ВОДЫ
3. РЕГУЛЯТОР ТЕМПЕРАТУРЫ
4. ВЕРХНЯЯ РЕШЕТЧАТАЯ ПОЛКА
5. НИЖНЯЯ РЕШЕТЧАТАЯ ПОЛКА
6. ЗАЩИТНАЯ ОБЛИЦОВКА
7. НОЖКА
8. ПРЕДОХРАНИТЕЛЬНАЯ ДВЕРЦА
9. НИША С ЗАЩИТНЫМ ОГРАЖДЕНИЕМ ДЛЯ МЕТАЛЛИЧЕСКИХ БАНОК
10. НИША С ЗАЩИТНЫМ ОГРАЖДЕНИЕМ ДЛЯ БУТЫЛОК

РЕГУЛИРОВКА ТЕМПЕРАТУРЫ (SRG-058 / SG06DCGWHN)

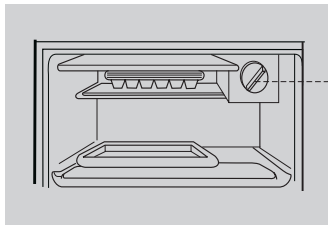

РЕГУЛЯТОР ТЕМПЕРАТУРЫ

Чтобы отрегулировать температуру во внутренней камере холодильника, поворачивайте ручку регулятора температуры.
Не устанавливайте температуру ниже необходимой.
После продолжительной работы, не забудьте установить регулятор в исходное положение.

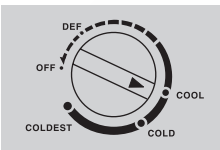
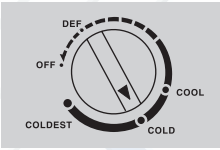
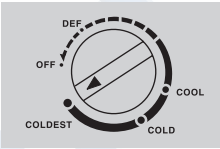
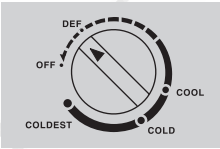
ПОЛОЖЕНИЕ РЕГУЛЯТОРА	СИТУАЦИЯ
<p>Зима</p> 	<p>Чем ближе ручка регулятора к положению "COOL", тем выше температура внутри холодильника.Для хранения небольшого количества продуктов.</p>
<p>Норма</p> 	<p>Для поддержания оптимальных условий хранения продуктов, установите регулятор в положение "COLD".Для нормальной работы.</p>
<p>Лето</p> 	<p>Чем ближе ручка регулятора к положению "COLDEST", тем ниже температура.Для хранения большого количества продуктов.Устанавливайте регулятор в положение "COLDEST" для быстро приготовления льда</p>
<p>OFF или DEF</p> 	<p>При открытой дверце холодильника установите регулятор в положение "DEF" (Размораживание) или "OFF" (Выкл.)Спустя 40 минут лед на поверхности испарителя начнет таять и его можно будет легко удалить.</p>

РЕГУЛИРОВКА ТЕМПЕРАТУРЫ (SRG-118/SG12DCGWHN)

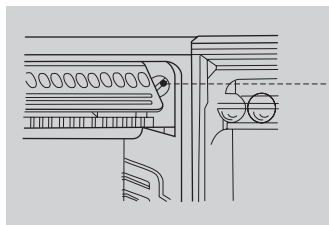

РЕГУЛЯТОР
ТЕМПЕРАТУРЫ

Чтобы отрегулировать температуру во внутренней камере холодильника, поворачивайте ручку регулятора температуры.
Не устанавливайте температуру ниже необходимой.
После продолжительной работы, не забудьте установить регулятор в исходное положение.

ПОЛОЖЕНИЕ РЕГУЛЯТОРА	СИТУАЦИЯ
<p>Зима</p>	<p>Чем ближе ручка регулятора к положению "WARM" (Тепло), тем выше температура.Для хранения небольшого количества продуктов.</p>
<p>Норма</p>	<p>Для поддержания оптимальных условий хранения продуктов, установите регулятор в положение "MID" (Среднее)Для нормальной работы.</p>
<p>Лето</p>	<p>Чем ближе ручка регулятора к положению "COLD" (Холод), тем ниже температура.Для хранения большого количества продуктов.Устанавливайте регулятор в положение "COLD" для быстро приготовления льда.</p>
<p>OFF или DEF</p>	<p>При открытой дверце холодильника установите регулятор в положение "DEF" (Размораживание) или "OFF" (Выкл.)Спустя 40 минут лед на поверхности испарителя начнет таять и его можно будет легко удалить.</p>

РЕГУЛИРОВКА ТЕМПЕРАТУРЫ (SRG-148/SG15DCGWHN)

ПОДГОТОВКА ХОЛОДИЛЬНИКА К ИСПОЛЬЗОВАНИЮ

Чтобы подготовить холодильник к использованию, выполните приведенные ниже шаги. Если холодильник не работает надлежащим образом, проверьте подачу электропитания. Если вы не можете найти причину проблемы, обратитесь в сервисный центр.

1. Установите на место все полки и отсеки, снятые на время транспортировки.
2. Очистите холодильник и его составные части от пыли, попавшей в него в процессе упаковки и транспортировки.
3. Установите регулятор температуры в положение "COLD" и дайте холодильнику поработать в течение одного часа. Морозильное отделение должно немного охладиться, а двигатель компрессора должен работать мягко, издавая негромкое гудение.
4. После того, как температура внутри холодильника станет достаточно низкой, загрузите в него продукты. Для достижения нужной температуры внутри холодильника, после его включения должно пройти несколько часов.
5. Компрессор вашего холодильника включается и отключается с целью поддержания постоянной температуры во внутренней камере. Когда компрессор еще новый, ему необходим период приработки продолжительностью до 2 месяцев. В течение этого времени холодильник может работать несколько более шумно, чем обычно. Это нормально и не является неисправностью.

ПОЛОЖЕНИЕ РЕГУЛЯТОРА ТЕМПЕРАТУРЫ В МОДЕЛИ

Регулятор температуры служит для установки температуры во внутренней камере холодильника. Самая высокая температура устанавливается, если регулятор находится в положении **COOL**. Самая низкая температура устанавливается, если регулятор находится в положении **COLDEST**. Установите регулятор в положение **COLD**.

Дайте холодильнику поработать 24 часа, чтобы в нем установилась температура, соответствующую положению **COLD**. Если вы хотите повысить или понизить температуру, передвигайте регулятор на одно деление за один раз. Установка регулятора в положение **OFF** останавливает охлаждение, но не выключает питание холодильника. В зависимости от температуры в комнате, установка регулятора в положение, обозначенное снежинкой, может привести к тому, что продукты в холодильном отделении замерзнут.

Как проверить температуру

Предлагаем вам воспользоваться "молочным" тестом. Поставьте на полку сосуд с молоком, и посмотрите на него на следующий день. Если молоко будет слишком теплым или слишком холодным, отрегулируйте температуру.

Переместив регулятор, дайте холодильнику поработать 24 часа, чтобы в нем установилась температура, соответствующая вновь выбранному положению.

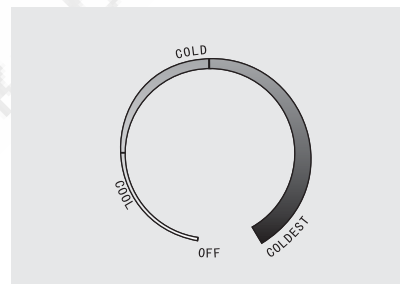

ПРИГОТОВЛЕНИЕ КУБИКОВ ЛЬДА

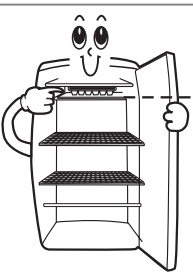

МОРОЗИЛЬНОЕ ОТДЕЛЕНИЕ

Если вы хотите приготовить лед, поставьте поддон для льда в морозильное отделение.

Наполните поддон для льда водой примерно на 80% от его объема.



Поставьте поддон для льда в морозильное отделение.



Если вы хотите быстро приготовить лед, необходимо установить регулятор температуры в положение "COLD" или "COLDEST".



SRG-058/SG06DCGWHN SRG-118/SG12DCGWHN

SRG-148/SG15DCGWHN

Чтобы извлечь лед, возьмитесь за края поддона для льда и слегка поверните их в противоположные стороны. Не перегибайте поддон для льда, иначе он может треснуть.



РАЗМОРАЖИВАНИЕ ХОЛОДИЛЬНИКА

КАК РАЗМОРОЗИТЬ ХОЛОДИЛЬНИК

1 Освободите морозильное отделение.

Переложите поддон для льда и замороженные продукты в отсек для свежих продуктов.

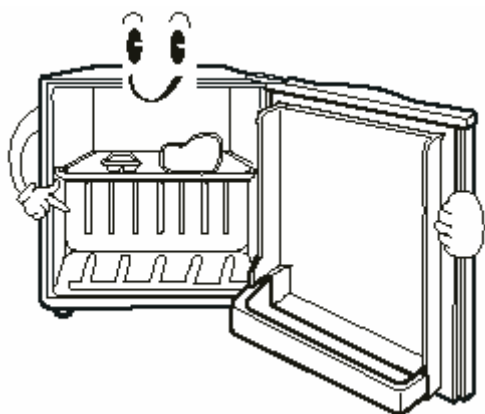

2 Установите регулятор температуры в положение "OFF" (Выкл.).

Открыв дверцу холодильного отделения, установите регулятор температуры в положение "OFF". Спустя 30-40 минут лед на поверхности испарителя начнет таять и его можно будет легко удалить.

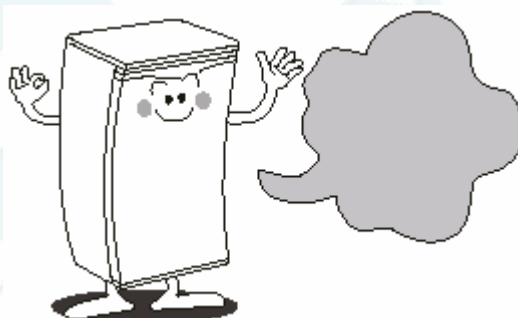

3 Удаляйте иней и лед только с помощью мягкой тряпки.

Удалите иней и протрите днище морозильной камеры.

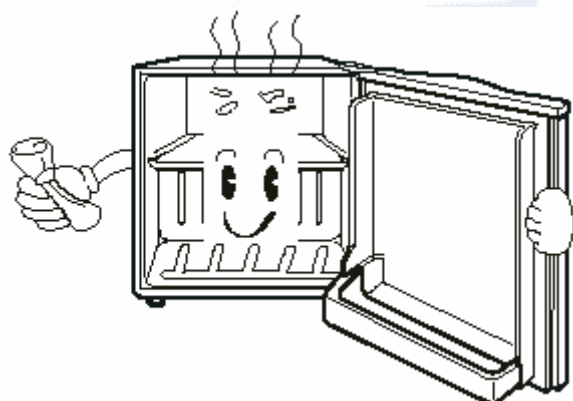

4 Не пользуйтесь острыми предметами.

Если вы будете счищать иней с помощью ножа или отвертки, вы можете повредить поверхность морозильного отделения, и даже сделать в ней отверстие. Из отверстия может начать вытекать хладагент и в результате холодильник может перестать работать.

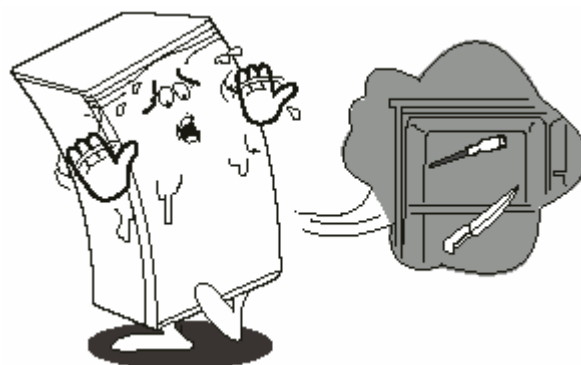

ХРАНЕНИЕ ПРОДУКТОВ И УХОД ЗА ХОЛОДИЛЬНИКОМ

КАК БОЛЕЕ ЭФФЕКТИВНО ХРАНИТЬ ПРОДУКТЫ

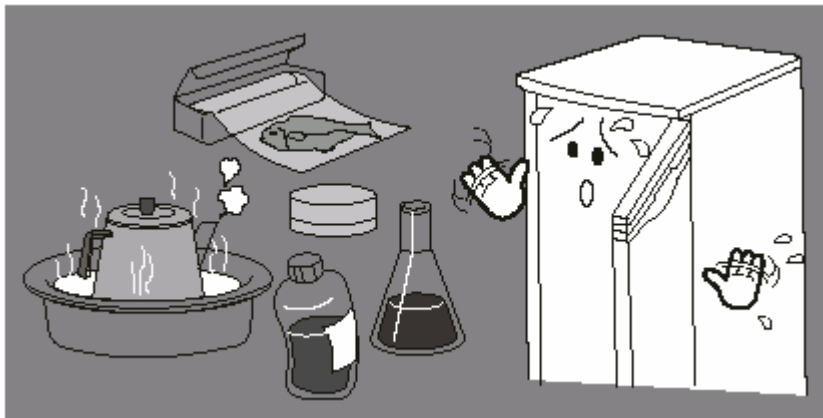

Не помещайте в холодильное или морозильное отделение горячие продукты. Дайте продуктам время остыть до комнатной температуры.

Это уменьшает потребление электроэнергии и экономит время для охлаждения.

Храните влажные продукты в пластиковых контейнерах с плотно пригнанной крышкой или заворачивайте их в виниловую пленку. Это предохранит холодильник от проникновения запахов.

Не храните в морозильном отделении напитки в бутылках, например, пиво, газированную воду и т.п.

Не загружайте в холодильник слишком большое количество продуктов.

Холодильник не предназначен для хранения образцов материалов для научных исследований и лекарств.

УХОД ЗА ХОЛОДИЛЬНИКОМ

КАК ЧИСТИТЬ ХОЛОДИЛЬНИК

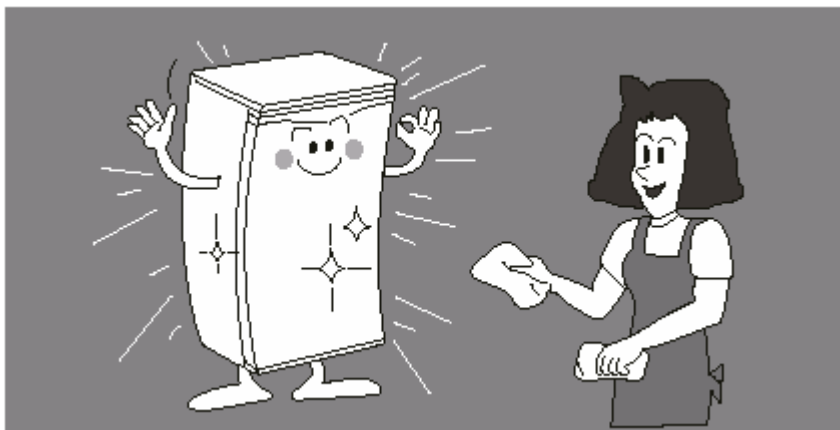

Наружные поверхности

- Протрите влажной мыльной тряпкой, затем вытрите насухо.
- Для удаления трудновыводимых пятен и для периодической полировки используйте силиконовый воск.

Внутренние поверхности

- Протрите все внутренние поверхности отделений раствором пищевой соды (2 ст. ложки соды на 1 л теплой воды). Промойте и вытрите насухо.

Магнитные уплотнения дверей

- Промойте теплой мыльной водой, тщательно смойте мыло и вытрите насухо.



Поддон для испарения сконденсировавшейся воды

- Чтобы извлечь находящийся под испарителем поддон для сконденсировавшейся воды, слегка приподнимите его и потяните на себя, стараясь не наклонять вниз. Опорожняйте поддон раз в месяц.
- Если поддон установлен неправильно, вода заполнит его и не сможет испаряться. Либо это вызовет вибрацию и шум.

После окончания чистки

- Установите все части холодильника на место и поверните регулятор температуры в нужное положение.

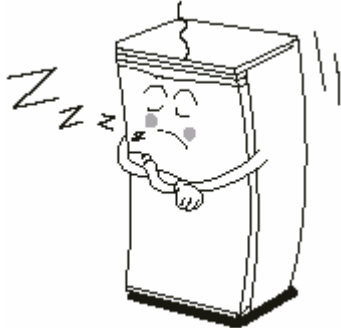
УСТРАНЕНИЕ ПРОБЛЕМ

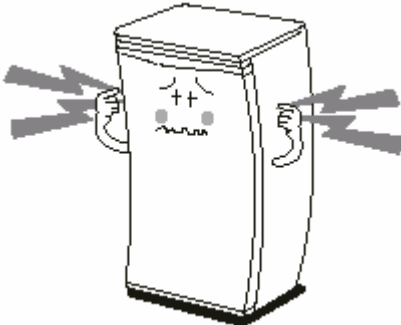
СИМПТОМЫ	ЧТО ПРОВЕРИТЬ
<p>Холодильник не работает вовсе</p> 	<ul style="list-style-type: none"> - Проверьте, подается ли питание к холодильнику - Проверьте, включен ли главный рубильник в вашем доме или квартире. - Проверьте, установлен ли регулятор температуры холодильника во включенное положение.
<p>Температура в холодильнике выше, чем обычно</p> 	<p>Проверьте положение регулятора температуры.</p> <ul style="list-style-type: none"> - Проверьте, не была ли дверца холодильника открыта длительное время. - Не закладывали ли вы недавно в холодильник большое количество продуктов?
<p>Холодильник издает необычные шумы</p> 	<ul style="list-style-type: none"> - Проверьте, установлен ли холодильник на ровную и прочную поверхность. - Не разболтались ли полки и отсеки внутри холодильника? - Правильно ли установлен поддон испарителя?

КАК ОБРАЩАТЬСЯ С ХОЛОДИЛЬНИКОМ

Если холодильник не будет использоваться длительное время

- Выньте из холодильника все продукты и отсоедините его от сети переменного тока. Протрите холодильник насухо и оставьте дверцы открытыми на 2-3 дня.

Если вы собираетесь перевозить холодильник

- Надежно закрепите съемные части внутри холодильника (или снимите и упакуйте их отдельно).
- Не кладите холодильник горизонтально, иначе вы можете повредить компрессор.

В случае отключения электроэнергии

- Если электроэнергия отключена на 1-2 часа, необходимо как можно реже открывать дверцу холодильника.
- Если электроэнергия отключена на более длительный период, необходимо предохранить продукты, положив поверх упаковок с продуктами куски сухого льда.
- Если у вас нет сухого льда, проверьте, нельзя ли воспользоваться холодильником где-либо еще.

ДЛЯ ЗАМЕТОК





Russian



**Правильная утилизация отработавшего свой срок изделия
(Отработавшее свой срок электрическое и электронное оборудование)**
(Относится только к Европейскому Союзу и другим странам Европы, использующих системы раздельного сбора отходов)

Приведенная слева маркировка, имеющаяся на изделии или в прилагаемой к нему документации, указывает на то, что по окончании срока службы изделия оно не должно выбрасываться вместе с другими бытовыми отходами. Для предотвращения возможного ущерба окружающей среде или здоровью людей из-за неконтролируемой утилизации отходов, отделите это изделие от другого бытового мусора и сдайте его в повторную переработку, чтобы способствовать обоснованному повторному использованию материальных ресурсов.

Бытовые пользователи должны обратиться либо в магазин, в котором они покупали данное изделие, либо в местные органы власти за более подробной информацией о том, куда и как они могут сдать это изделие для его безопасной для окружающей среды повторной переработки.

Корпоративные пользователи должны обратиться к своему поставщику и проверить условия, содержащиеся в договоре купли-продажи. При утилизации это изделие не должно выбрасываться совместно с другими отходами коммерческой деятельности.

Связывайтесь с SAMSUNG по всему миру

Если у вас есть предложения или вопросы по продуктам Samsung, связывайтесь с информационным центром Samsung.

Country	Customer Care Center ☎	Web Site
RUSSIA	8-800-200-0400	www.samsung.ru
UKRAINE	8-800-502-0000	www.samsung.com/ur
KAZAHSTAN	8-800-080-1188	www.samsung.kz
UZBEKISTAN	8-800-120-0400	www.samsung.uz